



# РУКОВОДСТВО ПО ЭКСПЛУАТАЦИИ СТИРАЛЬНАЯ МАШИНА

Пожалуйста, внимательно прочитайте данное руководство. Оно поможет правильно и безопасно установить стиральную машину. Сохраните его для дальнейшего использования.

F(E,M)\*\*B8\*D(0~9)  
F(E,M)\*\*96\*D(0~9)

# Содержание

Содержание..... 2

Основные достоинства..... 3

## Предупреждения

Важные сведения по безопасности..... 4

Транспортировка..... 5

Спецификация..... 6

## Установка

Удаление транспортировочных болтов.. 7

Требования к месту установки..... 8

Подключение к электросети..... 9

Подсоединение к водопроводу..... 10

Подсоединение дренажного шланга.. 11

Горизонтальное выравнивание..... 12

## Использование стиральной машины

Подготовка и запуск режима стирки... 13

Перед стиркой..... 14

Значения основных пиктограмм,  
указанных на бирках одежды..... 16

Рекомендации по выведению пятен... 17

Приблизительный расчет веса сухого  
белья..... 17

Рекомендуемые режимы стирки в  
зависимости от типа ткани..... 18

Таблица режимов стирки и  
дополнительных опций..... 19

Внешний вид панели управления..... 20

Опции..... 21

Режим таймера..... 22

Температура воды..... 22

Блокировка от детей..... 23

Звуковой сигнал..... 23

Очистка барабана..... 24

Только слив воды..... 24

Описание показаний на дисплее..... 25

## Загрузка порошка

Загрузка порошка и смягчителя  
ткани..... 26

Благодарим Вас за покупку автоматической стиральной машины LG.

Пожалуйста, внимательно прочитайте данное руководство пользователя, так как в нем содержатся инструкции по безопасной установке, эксплуатации и обслуживанию стиральной машины.

Сохраните его для дальнейшего использования.

Запишите модель и серийный номер Вашей стиральной машины.

Модель:

Серийный номер:

Дата покупки:

## Обслуживание

Фильтр поступающей воды..... 28

Фильтр дренажного насоса..... 29

Выдвижной ящик..... 30

Условия хранения..... 30

Уход за машиной зимой..... 31

Барабан стиральной машины..... 31

Чистка стиральной машины..... 31

## Устранение неполадок

Диагностика проблемы..... 32

Сообщение об ошибке..... 35

Применение SmartDiagnosis™ (мобильная  
диагностика)..... 36

Условия гарантии..... 39

## Основные достоинства



### ■ Защита от складок

При использовании данной опции Вы можете избежать глубоких складок на белье после завершения процесса стирки.



### ■ Экономичная система интеллектуальной стирки

Система интеллектуальной стирки автоматически определяет оптимальный уровень воды и время стирки в зависимости от количества загруженной одежды и температуры поступающей воды с целью минимизации потребления воды и электроэнергии.



### ■ Блокировка от детей

Функция блокировки от детей предназначена для блокирования кнопок во избежание случайного изменения программы стирки детьми.



### ■ Система регулировки скорости, снижающая уровень шума

Система автоматически перераспределяет белье в машине и устанавливает скорость вращения барабана таким образом, чтобы понизить уровень шума.

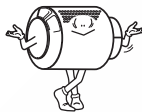

### ■ Система прямого привода

Двигатель постоянного тока вращает барабан напрямую, без использования ремня и шкива.



### ■ Режим очистки барабана

При данном режиме используется большое количество воды, а также устанавливается высокая скорость вращения для очистки барабана и бака стиральной машины.



### ■ Встроенный водонагреватель

Встроенный нагреватель автоматически нагревает воду до температуры, оптимальной для выбранного режима стирки.



### ■ Автоматический перезапуск

Стиральная машина перезапускает цикл стирки с места остановки в случае прекращения подачи электроэнергии.



### ■ 6 motion – 6 алгоритмов вращения барабана

В зависимости от выбранного режима стирки стиральная машина воспроизводит специально разработанный алгоритм вращения барабана (или комбинации разных алгоритмов).

Система регулировки скорости и характера вращения барабана отличается гибкостью управления. Это дает возможность задавать различные алгоритмы вращения барабана и существенно улучшает результат при каждой стирке. Идеальные результаты стирки – это легко!



## Предупреждения

### ПОЛНОСТЬЮ ОЗНАКОМЬТЕСЬ С ИНСТРУКЦИЕЙ ПЕРЕД ИСПОЛЬЗОВАНИЕМ СТИРАЛЬНОЙ МАШИНЫ

#### **⚠ ВНИМАНИЕ**

В целях собственной безопасности соблюдайте все приведенные в данном руководстве правила, чтобы понизить вероятность возникновения пожара, взрыва, поражения электричеством, порчи имущества, травмы или смерти.

*Для Вашей безопасности и безопасности окружающих вас людей очень важно соблюдать меры предосторожности приведенные в данной инструкции. Всегда внимательно читайте и соблюдайте все рекомендации по безопасному использованию прибора.*



Предупреждающий символ.

Этот символ предупреждает о потенциальной опасности, которая может привести к травме или смерти Вас или окружающих.

Все рекомендации по безопасности сопровождаются предупреждающим символом, а так же словами **ПРЕДУПРЕЖДЕНИЕ** и **ВНИМАНИЕ**.

Эти слова имеют следующие значения:

#### **⚠ ПРЕДУПРЕЖДЕНИЕ**

*Пренебрежение данными инструкциями может привести к серьезным травмам или смерти.*

#### **⚠ ВНИМАНИЕ**

*Пренебрежение данными инструкциями может привести к легкой травме или повреждению прибора.*

Все сообщения по безопасности содержат информацию о потенциальной угрозе, рекомендации по снижению вероятности травмирования и возможные последствия, в случае пренебрежения нашими рекомендациями.

### ■ Сохраните данное руководство

Дополнительную информацию по использованию и обслуживанию стиральной машины Вы можете найти на официальном сайте компании LG ([www.lg.com](http://www.lg.com)).

### ■ Основные меры предосторожности

#### **⚠ ПРЕДУПРЕЖДЕНИЕ**

Соблюдайте нижеследующие меры предосторожности, чтобы снизить вероятность возникновения пожара, поражения электричеством или травмы:

- Не устанавливайте и не храните стиральную машину в местах с неблагоприятными погодными условиями.
- Не допускайте порчи элементов управления.
- Не ремонтируйте и не заменяйте детали стиральной машины самостоятельно, если только этот процесс не описан в руководстве по обслуживанию или в опубликованных инструкциях по самостоятельному ремонту, в которых Вы полностью разобрались и обладаете достаточными навыками для их выполнения.
- Следите, чтобы под машиной и вокруг нее не было легковоспламеняющихся предметов, например: бумаги, пуха, тряпок, химических препаратов и т.д.
- Не разрешайте детям играть на машине, в машине или около машины.
- Не оставляйте дверцу стиральной машины открытой. Если оставить дверцу открытой, дети могут попытаться повиснуть на ней или залезть внутрь машины.
- При стирке с высокой температурой (Хлопок 95°C) стекло нагревается. Не касайтесь его!

## Предупреждения

### ■ Основные меры предосторожности

#### ▲ ПРЕДУПРЕЖДЕНИЕ

Соблюдайте нижеследующие меры предосторожности, чтобы снизить вероятность возникновения пожара, поражения электричеством или травмы:

- Не касайтесь сливаемой воды, она может быть горячей.
- Не устанавливайте стиральную машину в помещениях, где температура может опускаться ниже 0°C.
- Никогда не вставляйте / извлекайте штепсельную вилку мокрыми руками. В случае повреждения сетевого шнура, для его замены обратитесь в авторизованный центр или пригласите сертифицированного специалиста.
- В результате стирки огнестойкость одежды может понизиться.
- Никогда не стирайте в стиральной машине одежду, если ее до этого чистили с использованием горючих или взрывчатых веществ, или если на нее каким-либо иным образом попали такие вещества как: воск, масло, краска, бензин, обезжиривающие средства, керосин и т.п. Это может привести к пожару или взрыву.
- При стирке и сушке всегда руководствуйтесь рекомендациями производителя одежды.
- Не захлопывайте дверцу слишком резко и не пытайтесь ее открыть, применяя силу, если сработала система блокировки дверцы (горит лампочка блокировки двери). Это может привести к поломке стиральной машины.
- Чтобы избежать опасности поражения электричеством, перед осуществлением любого ремонта или операции по уходу за стиральной машиной извлеките штепсельную вилку из розетки.
- Никогда не включайте машину, если она повреждена, неисправна, частично разобрана или какие-то ее части отсутствуют или сломаны, в том числе при повреждении шнура питания или штепсельной вилки.
- Никогда не прикасайтесь к внутренним частям машины во время работы.
- Прибор не предназначен для использования лицами (включая детей) с пониженными физическими, чувственными или умственными способностями или при отсутствии у них жизненного опыта или знаний, если они не находятся под контролем или не проинструктированы об использовании прибора лицом, ответственным за их безопасность.
- Дети должны находиться под контролем для предотвращения игры с прибором.
- Не размещайте рядом со стиральной машиной нагревательные приборы, зажженные свечи и прочее. Это может привести к деформации или воспламенению.
- Следуйте рекомендациям производителя по использованию стирального порошка, кондиционера и других моющих средств. Несоблюдение дозировки может повлиять на качество стирки или даже испортить ткань.
- Используйте только моющие средства, предназначенные для стирки в автоматической стиральной машине.
- Не допускайте чрезмерного нажатия на открытую дверцу машины. Это может привести к опрокидыванию стиральной машины.

### ■ Транспортировка

Машины транспортируют в соответствии с правилами перевозки грузов, действующими на транспорте данного вида. Транспортирование должно осуществляться в условиях, исключающих повреждение машин строго в вертикальном положении. Запрещается подвергать машину ударным нагрузкам при погрузочно-разгрузочных работах.

Если машина уже была в использовании, перед транспортировкой машины необходимо:

- отключить машину от сети и удалить из нее остатки воды;
- установить транспортировочные болты и транспортировочные элементы.

#### ▲ ВНИМАНИЕ

Стиральная машина тяжелая, поднимайте и перемещайте машину вдвоем.

Нельзя поднимать стиральную машину за выступающие детали конструкции (например, за ящик для загрузки порошка или люк двери). Также запрещается поднимать машину, держа за уплотнитель двери, это может привести к поломке или выходу прибора из строя.



## Спецификация

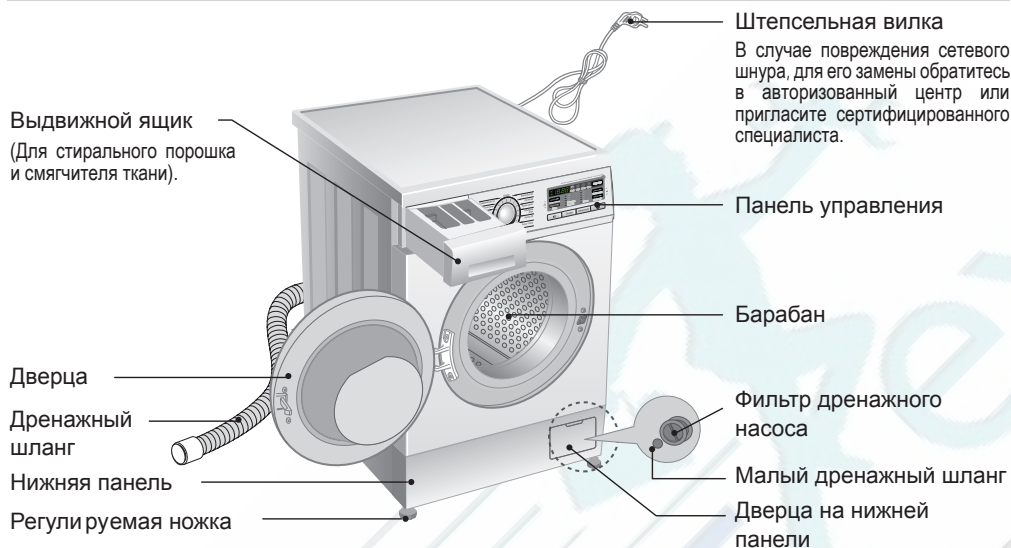

Внешний вид и характеристики машины могут быть без предупреждения изменены с целью повышения качества машины.

Наименование	СТИРАЛЬНАЯ МАШИНА С ФРОНТАЛЬНОЙ ЗАГРУЗКОЙ					
<b>Вместимость</b>	4 кг	5 кг	5,5 кг	6-6,5 кг	7 кг	8 кг
Электропитание	220-240 В, ~ 50 Гц					
Размер (Ш)х(Г)х(В)	600х360х850 (мм)	600х440х850 (мм)			600х550х850 (мм)	
Вес / Макс. мощность	56 кг / 1700 Вт (0,45 Вт - выкл., режим ожидания)	59 кг / 1700 Вт (0,45 Вт - выкл., режим ожидания)			59 кг / 2100 Вт (0,45 Вт - выкл., режим ожидания)	
Потребление воды	39 л	48 л	52 л	56 л	45 л	45 л
Допустимое давление воды	1,0 ~ 10 кгс/см <sup>2</sup> (0,1 ~ 1 МПа)					
Скорость отжима*	Без отжима / Без слива / 400 / 600 / 800 / 1000 / 1200					
Класс энергоэффективности	<b>A</b> (более подробная информация приведена на этикетке "Энергетической эффективности")					

\* - скорость отжима может отличаться в зависимости от модели

### ■ Аксессуары

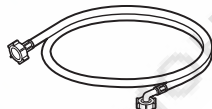

Впускной шланг

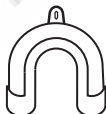

Держатель шланга



Гачный ключ



Заглушка (4 шт.)

## Установка

### ⚠ ПРЕДУПРЕЖДЕНИЕ

Перед установкой и началом использования стиральной машины внимательно изучите данное руководство. Только правильная установка обеспечит надежную работу и безопасную эксплуатацию вашего прибора.

### ■ Распаковка

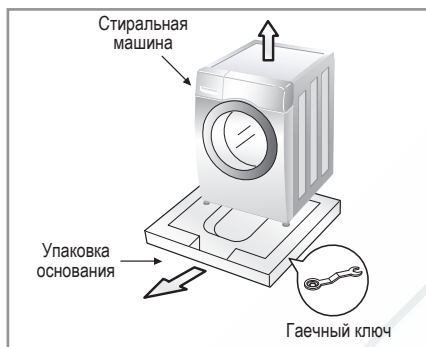

1. Удалите все упаковочные элементы.
2. Поднимите стиральную машину и вытащите упаковку основания.
3. Извлеките из барабана все аксессуары.
4. Проверьте изделие на отсутствие внешних повреждений. В случае сомнений не пользуйтесь стиральной машиной, а сразу же обратитесь к продавцу или поставщику.

### ⓘ ЗАМЕЧАНИЕ

Рекомендуем Вам сохранить гаечный ключ для последующего использования.

### ⚠ ПРЕДУПРЕЖДЕНИЕ

Упаковочные материалы (например, полиэтиленовая пленка, пенопласт) могут быть опасными для детей – они могут стать причиной удушья! Храните упаковочные материалы в недоступном для детей месте.

### ■ Удаление транспортировочных болтов

Для предотвращения внутреннего повреждения во время транспортировки используются четыре специальных транспортировочных болта.

Перед использованием стиральной машины отвинтите болты. Если транспортировочные болты не будут удалены, это может привести к сильной вибрации, чрезмерному шуму и выходу стиральной машины из строя.

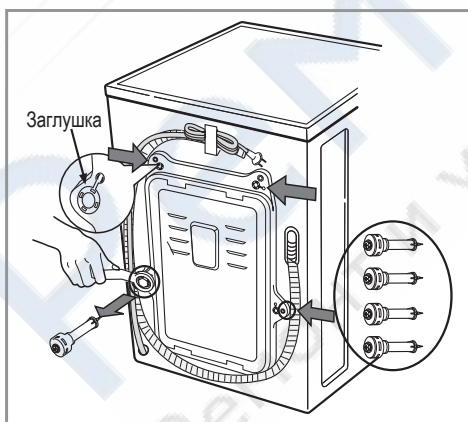

1. С помощью гаечного ключа, входящего в комплект стиральной машины, отвинтите четыре транспортировочных болта.
2. Закройте отверстия прилагаемыми заглушками.

### ⓘ ЗАМЕЧАНИЕ

Сохраните все транспортировочные элементы для того, чтобы их можно было использовать в случае новой транспортировки машины.

## Установка

### ■ Требования к месту установки

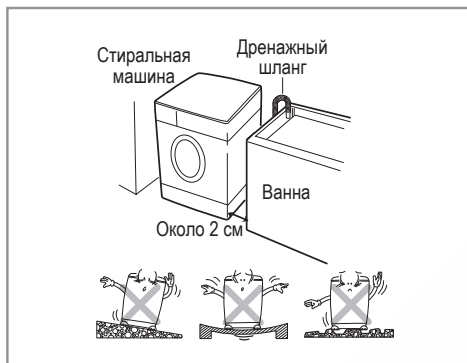

#### ► Расположение

##### Горизонтальный пол:

Допустимый наклон пола под машиной - 1°.

##### Электрическая розетка:

Розетка должна находиться не далее 1,0 м от боковой стенки стиральной машины. Не включайте в одну розетку несколько приборов сразу, так как это может привести к перегрузке.

##### Свободное пространство:

Необходимо обеспечить свободное пространство по бокам и с задней стороны машины (10 см сзади / 2 см справа и слева).

Никогда не кладите и не храните хозяйственные принадлежности на стиральной машине. Они могут повредить декоративное покрытие и панель управления.

#### ► Размещение

- Машина не должна касаться стен или мебели.
- Убедитесь, что место установки имеет ровный твердый пол.
- Не устанавливайте машину на ковровое или иное покрытие, которое может препятствовать вентиляции.
- Место установки должно быть чистым, сухим и ровным. Запрещается компенсировать неровности пола подкладыванием под машину подставок из дерева, картона и аналогичных материалов.
- Если невозможно избежать установки машины рядом с газовой или угольной плитой, следует проложить между ними изолирующую перегородку (85 x 60 см) стороной с алюминиевой фольгой к плите.
- Не устанавливайте машину в помещениях, где температура может опускаться ниже 0°С.
- Установите машину так, чтобы обеспечивался свободный доступ к машине для техника в случае ремонта.
- В местах, где помещения могут быть заражены тараканами и другими насекомыми, уделите особое внимание тому, чтобы машина всегда содержалась в чистоте. Любые повреждения, причиной которых стали тараканы или другие насекомые, гарантийному ремонту не подлежат.

#### ► Деревянные полы

- Деревянные полы особенно подвержены вибрации.
- Во избежание вибрации мы рекомендуем подложить под каждую ножку резиновые подкладки толщиной не менее 15 мм. Закрепите подкладки шурупами как минимум к двум половицам.
- По возможности выберите такой угол комнаты, где пол наиболее надежен.
- Подложите резиновые подкладки, чтобы уменьшить вибрацию.

Резиновые подкладки (артикул 4620ER3001A – для кафельных полов, артикул 4620ER3001B – для деревянных полов) можно приобрести в Сервисном центре LG.

Резиновая подкладка

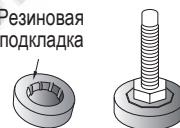

### ▲ ПРЕДУПРЕЖДЕНИЕ

Данное изделие не предназначено для эксплуатации на плавучих средствах (корабли, яхты и т.д.) и в передвижных объектах, таких как: передвижные дома, самолеты и т.д.

### ● ЗАМЕЧАНИЕ

- При правильном размещении и выравнивании машина будет работать долго, надежно и без сбоев.
- Машина должна стоять абсолютно горизонтально и устойчиво.
- Она не должна качаться с угла на угол под тяжестью белья.
- Место установки должно быть ровным, на пол не должны быть нанесены половые мастики или другие смазывающие средства.



## Установка

### ■ Подключение к электросети

- Для данной стиральной машины используется однофазное напряжение 220–240 В, 50 Гц.
- Убедитесь, что ваша электропроводка способна выдержать максимальную нагрузку (2,2 кВт), учитывая и работу других электроприборов.
- Подключайте стиральную машину только к заземленной розетке.
- Сетевой шнур данной стиральной машины имеет заземляющую жилу и вилку с заземлением. Убедитесь в том, что электросеть имеет заземляющий провод. При отсутствии заземления необходимо пригласить квалифицированного специалиста, который проведет необходимые работы в соответствии с местными нормами и требованиями.
- Подключать стиральную машину следует к отдельной розетке, то есть эта розетка должна подавать электричество только к одному изделию и не иметь дополнительных выходов или ответвленных розеток. Запрещается использовать тройник или удлинитель.
- В случае отсутствия подходящей розетки вызовите электрика.
- После стирки всегда выключайте стиральную машину и вынимайте вилку из розетки.
- Если прибор доставлен в зимнее время при температуре ниже 0°C, перед использованием машины выдержите ее при комнатной температуре несколько часов.
- Установите машину так, чтобы штепсельная вилка была легко доступна.

**Данная стиральная машина имеет класс защиты от поражения электрическим током – I\*.**

*\*Оборудование класса I – оборудование, имеющее основную изоляцию и элементы для присоединения открытых проводящих частей к защитному проводнику электроустановки.*

### ⚠ ПРЕДУПРЕЖДЕНИЕ

#### БЕЗОПАСНОЕ ИСПОЛЬЗОВАНИЕ ЭЛЕКТРОШНУРА

Перегруженные, неисправные или поврежденные стенные розетки, удлинительные шнуры, перетертые электрошнуры, поврежденная или потрескавшаяся изоляция шнуров могут быть опасны. Данные неполадки могут стать причиной электрошока или пожара. Периодически проверяйте шнур изделия и, если заметите повреждения, отключите его. Обратитесь в Авторизованный сервисный центр LG или пригласите сертифицированного специалиста для замены электрошнура. Избегайте физических или механических повреждений электрошнура, таких как: перекручивание, завязывание, сгибание шнура, защемление его дверью или чрезмерное натягивание. Обращайте особое внимание на штекеры, стенные розетки и место соединения шнура с изделием.

### ⚠ ПРЕДУПРЕЖДЕНИЕ

Неправильное подключение заземляющей жилы может привести к поражению электричеством. Не меняйте вилку на сетевом шнуре. Если она не подходит к электрической розетке, пригласите квалифицированного электрика для замены розетки.

Ремонт стиральной машины должен осуществляться квалифицированным персоналом. Ремонт, произведенный необученным персоналом, может привести к поломке или серьезным неполадкам в работе машины. Свяжитесь с местным центром обслуживания.

### 📌 ЗАМЕЧАНИЕ

Изготовитель освобождается от любой ответственности за ущерб людям или имуществу в случае невыполнения вышеуказанных предосторожностей.

### ⚠ ПРЕДУПРЕЖДЕНИЕ

Устройство не предназначено для неконтролируемого использования детьми или лицами с пониженными физическими, чувственными или умственными способностями. Не позволяйте детям играть с устройством.

## Установка

### ■ Подсоединение к водопроводу

- Для подключения стиральной машины к водопроводу используйте только входящие в комплект поставки новые шланги. Старые комплекты шлангов повторно использовать нельзя.
- Убедитесь, что давление воды в водопроводной сети в пределах 1,0 – 10 кгс/см<sup>2</sup> (0,1~1Мпа) (это значит, что из полностью открытого крана за одну минуту должно вытекать минимум 8 литров воды). Если давление выше максимального указанного значения, то в водопровод следует вставить редуктор давления.
- Перед подключением машины к новому трубопроводу или к трубам, которые давно не использовались, слейте достаточное количество воды, чтобы избавиться от накопившихся в трубах загрязнений.

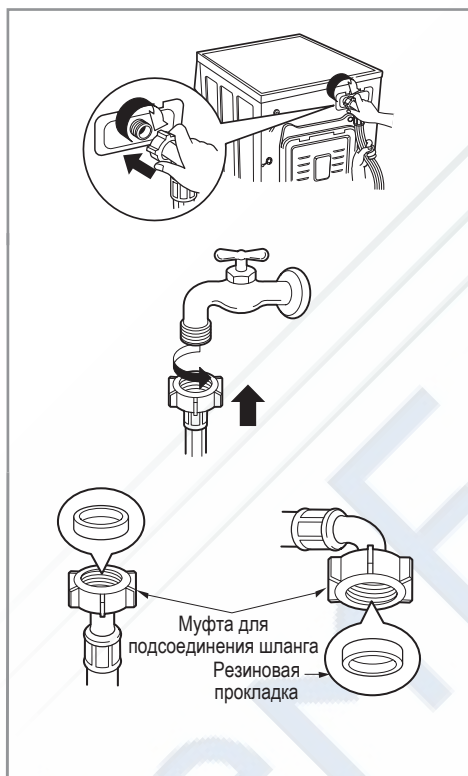

#### ► Шаг 1:

- Один конец шланга подачи воды подсоедините к машине, повернув его в нужном Вам направлении. Для того, чтобы развернуть шланг достаточно ослабить муфту, поправить шланг и снова затянуть муфту, убедившись в отсутствии утечки воды.

#### ► Шаг 2:

- Другой конец шланга подачи воды подсоедините к водопроводному крану.
- Для предотвращения протечек шланг для подачи воды оснащен двумя резиновыми прокладками.

#### ► Шаг 3:

- Проверьте плотность соединений шланга, открыв кран подачи воды до предела.
- Убедитесь, что шланг не перекручен и не сжат.

### ⓘ ЗАМЕЧАНИЕ

Шланг подачи воды не подлежит удлинению. Если он слишком короткий, а Вы не хотите перемещать водопроводный кран, Вам следует купить новый более длинный шланг, специально предназначенный для этой цели.

### ⚠ ПРЕДУПРЕЖДЕНИЕ

Если поступающая вода имеет большое количество примесей (песок, глина, ржавчина и прочее), рекомендуется использование фильтров для очистки воды, которые устанавливаются на основную магистраль трубопровода, либо непосредственно перед поступлением воды в стиральную машину. Для выбора подходящего фильтра обратитесь за рекомендацией к квалифицированному специалисту. Использование неочищенной (загрязненной) воды способствует более быстрому изнашиванию внутренних частей стиральной машины, а также может влиять на качество стирки. Закрывайте запорный кран после каждой стирки.

## Установка

### ■ Подсоединение дренажного шланга

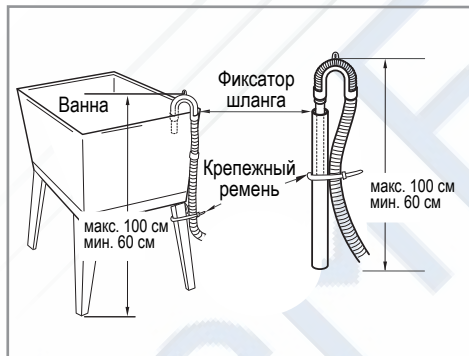
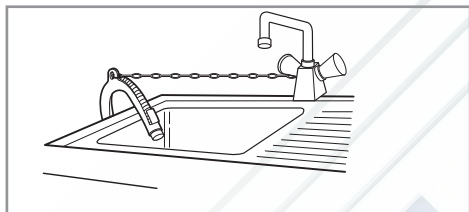
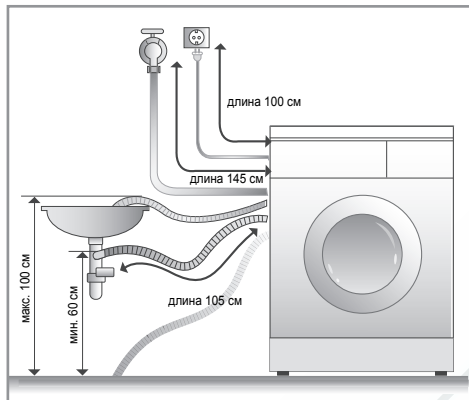

- Если длина дренажного шланга больше необходимой, не заталкивайте лишнюю часть шланга в стиральную машину. Это может привести к повышенному уровню шума, протечке или повреждению стиральной машины.

- Плотно закрепите дренажный шланг при помощи цепи.

- Надежное крепление дренажного шланга позволит избежать протечек воды.

- Не следует крепить дренажный шланг на высоте более 100 см от пола.

## Установка

### ■ Горизонтальное выравнивание

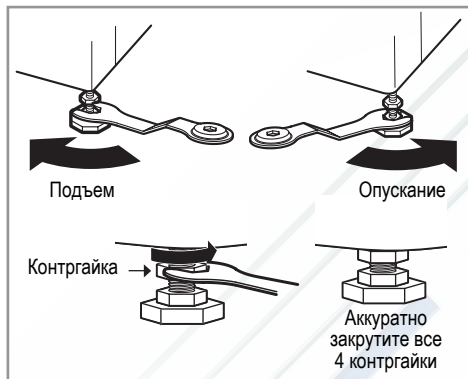
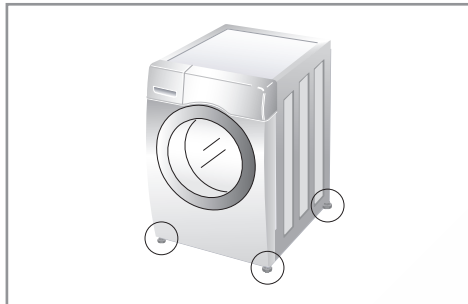

1. Для предотвращения вибрации и чрезмерного шума необходимо придать стиральной машине строго горизонтальное положение. Стиральную машину следует устанавливать на твердом, ровном полу.

#### ❗ЗАМЕЧАНИЕ

Деревянные или дощатые типы напольных покрытий могут способствовать чрезмерной вибрации и нарушению равновесия.

2. Если пол неровный, обеспечьте горизонтальное положение стиральной машины при помощи регулируемых ножек (не следует для выравнивания положения подкладывать под ножки куски древесины и т.п.). Убедитесь, что все четыре ножки твердо стоят на полу, а затем проверьте горизонтальное положение стиральной машины (при помощи спиртового или электронного уровня).

- Когда машина выровнена, закрутите контргайки на ножках машины. Все контргайки должны быть закручены.
- Убедитесь, что машина стоит устойчиво. При нажатии на углы верхней крышки стиральной машины изделие не должно наклоняться или раскачиваться вверх вниз. Если нажатием на углы верхней крышки машину можно наклонить, отрегулируйте ножки снова.

#### ❗ЗАМЕЧАНИЕ

Если стиральная машина установлена на возвышении, она должна быть закреплена, чтобы избежать падения.

## Использование стиральной машины

### ■ Подготовка и запуск режима стирки

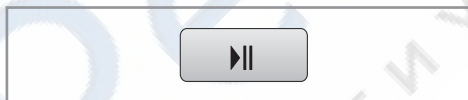
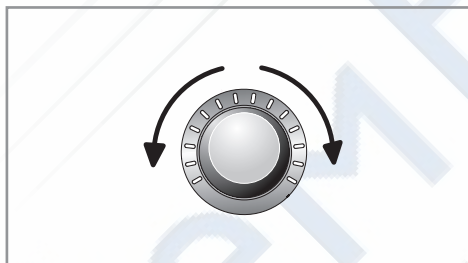
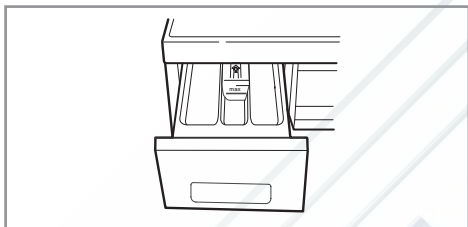
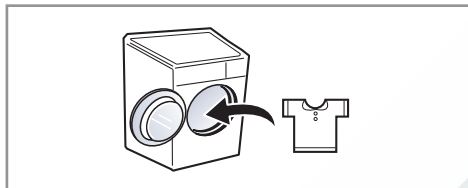

1. Рассортируйте белье (см. информацию в разделе “Перед стиркой”).
2. Откройте дверь, загрузите белье и закройте дверь стиральной машины.
3. Откройте выдвижной ящик и добавьте средства для стирки (см. раздел “Загрузка порошка и смягчителя ткани”).  
Закройте выдвижной ящик.
4. Нажмите кнопку **Питание**.
5. Выберите программу стирки (см. информацию в разделе “Рекомендуемые режимы стирки в зависимости от типа ткани”). Выберите параметры стирки (см. информацию в разделе “Таблица режимов стирки и дополнительных опций”):
  - **Температура стирки;**
  - **Скорость отжима;**
  - **Дополнительные опции (в случае необходимости).**
6. Нажмите кнопку **Старт/Пауза**.

### ⓘ **ЗАМЕЧАНИЕ**

Перед первой стиркой выполните полный цикл стирки без белья (в режиме ХЛОПОК 60°C с половиной нормы моющего средства). Это позволит удалить из барабана остатки воды, которые могли остаться после тестирования стиральной машины на заводе.



## Использование стиральной машины

### ■ Перед стиркой



#### 1. Бирки

Изучите обозначения на бирках одежды. Обычно там содержится информация о ткани и допустимых режимах стирки (подробную расшифровку пиктограмм, используемых на бирках одежды, Вы можете найти в разделе “Значения основных пиктограмм, указанных на бирках одежды”).

#### 2. Сортировка

С целью достижения наилучших результатов разделите белье на части, которые требуют одинакового режима стирки. Различные ткани требуют различной температуры воды при стирке и скорости вращения барабана при отжиме. Всегда стирайте ткани темных цветов отдельно от тканей светлых и белых цветов. Отдельная стирка необходима, так как в противном случае может произойти потеря краски цветной одеждой и изменение цвета светлой одежды. Если возможно, не стирайте сильно загрязненную одежду вместе со слабо загрязненной.

- Отсортируйте одежду по степени загрязненности: сильная, средняя, слабая.
- Отделите белые ткани от цветных тканей.
- Ворс (источники, накопители):  
Источники и накопители ворса следует стирать отдельно (источники ворса: халаты, полотенца, подгузники / накопители ворса: синтетика, вельвет, носки).

#### 3. Перед загрузкой

При загрузке белья в машину, по возможности, старайтесь смешивать мелкие вещи с крупными. Сначала загружайте крупные вещи. Крупные вещи не должны превышать половину общего объема загруженной в машину одежды. Не стирайте в машине отдельные крупные предметы. Это может привести к нарушению баланса в барабане.

## Использование стиральной машины

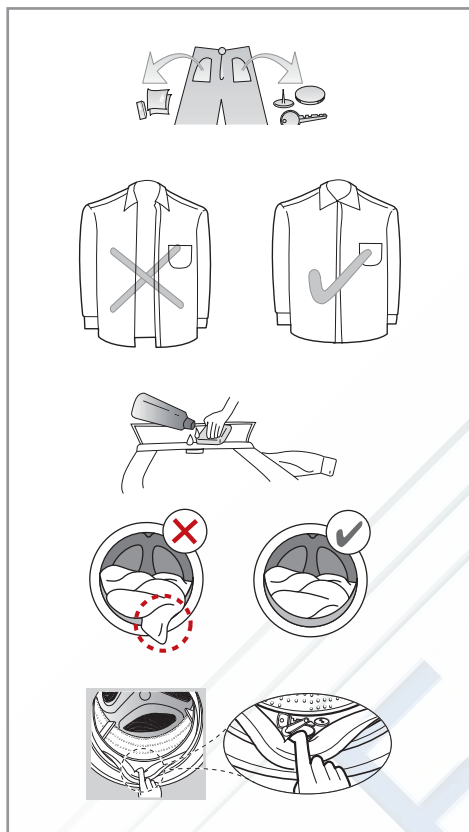

### ❶ ЗАМЕЧАНИЕ

Соблюдайте данные рекомендации перед каждой стиркой:

- Проверьте все карманы и убедитесь, что они пусты. Посторонние предметы, например: гвозди, ручки, ключи, монеты, булавки, различного рода резинки и т.п., могут привести к поломке и выходу из строя стиральной машины, а также нанести вред одежде.
- Застегните все молнии, застёжки и завязки, иначе они могут зацепиться за другую одежду.
- Обработайте пятна и наиболее грязные места, например, на манжетах и воротниках, раствором порошка, чтобы облегчить удаление грязи.
- Во избежание повреждения одежды и уплотнителя двери, убедитесь что нет одежды, зажатой между уплотнителем и дверью.
- Проверьте края уплотнителя двери, нет ли мелких предметов, которые могут быть зажаты.
- Проконтролируйте, чтобы в барабане не осталось предметов от предыдущей стирки. Они могут быть повреждены при следующей стирке.

### ❶ ЗАМЕЧАНИЕ

Повреждения или поломки деталей стиральной машины вследствие несоблюдения данных рекомендаций не подлежат гарантийному ремонту.

### ❶ ЗАМЕЧАНИЕ

По окончании стирки необходимо перекрыть доступ воды, повернув вентиль. После стирки всегда отключайте машину от электросети. Оставьте дверцу машины приоткрытой для просушки барабана и резинового уплотнителя. Убедитесь, что в барабане или в уплотнителе не осталось посторонних предметов.

## Использование стиральной машины

### ■ Значения основных пиктограмм, указанных на бирках одежды

Всегда обращайтесь внимание на маркировку на одежде.

Соблюдая при стирке рекомендации производителя одежды, Вы долгое время сможете сохранять ее первоначальный вид и износоустойчивость.

Символ	Описание	Рекомендации	Прочие символы
	Обычная стирка		Химическая и сухая чистка
	Стирка белья с кипячением	Белое из хлопка и льна или цветное, стойкое к кипячению.	Разрешены все возможные методы чистки
	Стирка цветного белья при 60°C	Цветное белье, не стойкое к кипячению, например, тонкое белье из хлопка или полиэфирных тканей.	Чистка на основе перхлорэтилена
	Стирка белья в теплой воде (Щадящий режим стирки)	Стирка с нейтральными моющими средствами и стирка цветного белья при 40°C. Например, темное цветное или пестрое белье из хлопка, полиэфирных или меланжевых тканей, тонкое белье из вискозы и синтетических волокон.	Чистка на основе специальных растворителей
	Стирка в теплой, почти холодной воде	Стирка с нейтральными моющими средствами. Например, шерстяные изделия, пригодные для стирки в стиральной машине.	Черта под кружком с буквой указывает на необходимость подвергать изделие щадящей чистке
	Ручная стирка	Текстильные изделия, не подлежащие стирке в стиральной машине. Температура стирки 30–40°C в зависимости от изделия.	Не подвергать химчистке
	Не стирать	Изделия, несущие на себе этот знак, не подлежат стирке. Следует использовать химическую чистку.	Допустима электросушка
	Отбеливание		Сушить при нормальной температуре
	Отбеливание хлором	Хорошо смоченное белье подержать 1–2 часа в холодном хлорном растворе (10–20 мл раствора на 1 л воды), после чего прополоскать до исчезновения запаха хлора. Затем стирать с использованием моющих средств при указанной температуре.	Щадящая сушка (при низкой температуре)
	Не отбеливать	Не хлорировать и не использовать хлорсодержащих моющих средств и стиральных порошков с отбеливателями.	Запрещено использование электросушки
	Глажение		Вертикальная сушка
	Гладить при высокой температуре (макс. 200°C)	Хлопок, лен, текстильные изделия во влажном состоянии.	Сушка на горизонтальной поверхности
	Гладить при средней температуре (макс. 150°C)	Хлопок, шелк, полиэфир, вискоза. Гладить через слегка увлажненную ткань или утюгом с паровлажителем.	Сушка без отжима
	Не гладить при высокой температуре (макс. 110°C)	Полиакрил, полиамид, полиэстер, ацетат.	Отбеливать без хлора
	Не гладить		

## Использование стиральной машины

### ■ Рекомендации по выведению пятен

Перед выведением пятен необходимо предварительно проверить устойчивость окраски ткани, опробовав применяемое средство на какой-то скрытой детали вещи.

Виды пятен	Рекомендации по выведению
Малина, земляника, смородина	Приготовьте смесь: чайная ложка уксуса и лимонного сока. Окуните тряпочку в эту смесь и потрите пятно.
Черника, черная смородина.	Промойте пятно в холодной воде. Затем подержите пару минут в кислом молоке или лимонном соке. Если пятно не исчезло, повторите операцию.
Мороженое	Часть ткани с пятном замочите в растворе из 1 чайной ложки буры и 1 чайной ложки воды. Прополощите. И теперь стирайте обычным способом.
Кофе	Приготовьте смесь из равных частей глицерина, нашатырного спирта и воды. Тщательно смочите этим составом пятно. Так и оставьте на 5 часов. Затем прополощите водой.
Шоколад	Залейте в таз воду, добавьте соль из расчета 1 столовая ложка на 1 литр воды. Теперь застирайте в этой воде одежду с пятном.
Красное вино	Свежее пятно от вина и красных ягод можно удалить горячей водой. Натяните ткань над кастрюлей и лейте прямо из чайника кипятком прямо на пятно.
Фрукты и сок	Возьмите перекись водорода: 1 чайная ложка на 1/2 стакана воды. Полученным раствором смочите пятно. Затем промойте холодной водой.
Губная помада	Насыпьте на пятно буру (можно купить в аптеке). Теперь очистите буру щеточкой или тряпкой. Затем ткань выстирайте в мыльном растворе и прополощите.
Трава	Свежие пятна протрите одеколоном (лучше "тройным"). Если пятно старое, обработайте его смесью: возьмите 30 миллилитров одеколona и 10 миллилитров нашатырного спирта.
Краска для волос	Перекись водорода смешайте с равным количеством нашатырного спирта. Промокните пятно тряпочкой или губкой.
Кровь	Ни в коем случае не замачивайте ткань с пятном в горячей воде! Замочите в холодной, потом застирайте хозяйственным мылом. Если пятно застарелое – замочите вещь в растворе поваренной соли – 1 столовая ложка на литр холодной воды. Потом отстирайте ткань в теплой воде с хозяйственным мылом или стиральным порошком. Если нужно удалить пятно с шерсти – смочите пятно теплой водой, растворив в ней таблетку аспирина, затем сушите ткань феном.
Йод	Протрите пятно тампоном, смоченным в нашатырном спирте.
Клей канцелярский	Нанесите на ватку жидкость для снятия лака (без ацетона). Потрите пятно.
Жевательная резинка	Положите вещь в морозилку. Только не трите предварительно жевательную резинку! Когда жевательная резинка застынет, аккуратно удалите ее.

### ■ Приблизительный расчет веса сухого белья

Пододеяльник (хлопок)	600 – 700 г	Мужское белье	100 – 150 г
Простыня (хлопок)	400 – 500 г	Носки	60 г
Наволочка (хлопок)	200 г	Детская рубашка	200 г
Покрывало (хлопок)	800 г	Женская блузка	100 г
Махровое полотенце	500 – 700 г	Юбка	300 г
Кухонное полотенце	100 – 200 г	Вечернее платье	200 г
Салфетка	100 г	Ночная рубашка	300 г
Скатерть среднего размера (хлопок)	400 г	Халат	400 – 500 г
Скатерть большого размера (хлопок)	1000 г	Чулки	50 г
Фартук	150 – 250 г	Носовой платок	25 г
Мужская рубашка	200 – 300 г	Джинсы	800 г
Мужская пижама	400 – 500 г	Байковое одеяло	1300 г

## Использование стиральной машины

### ■ Рекомендуемые режимы стирки в зависимости от типа ткани

Режим	Описание	Тип ткани	Максимальная нагрузка (вес сухого белья) для моделей с вместимостью						
			4 кг	5 кг	5,5 кг	6 кг	6,5 кг	7 кг	8 кг
<b>Хлопок</b>	Обеспечивает лучшие результаты стирки за счет комбинации различных движений барабана.	Цветные ткани (рубашки, пижамы, постельное белье и пр.) и слабозагрязненный белый хлопок.	4 кг	5 кг	5,5 кг	6 кг	6,5 кг	7 кг	8 кг
<b>Хлопок макс.</b>	Обеспечивает оптимальные результаты стирки при увеличенной нагрузке белья с меньшими энергозатратами.								
<b>Смешанные ткани</b>	Предназначен для стирки различных типов тканей.	Различные типы белья, за исключением одежды требующей особого ухода (шелк, шерсть, деликатные ткани, темная одежда, спортивная одежда, пуховые одеяла, тюли).	не более 3 кг						
<b>Повседневная стирка</b>	Предназначен для регулярной стирки вещей не требующих особого ухода.								
<b>Одежда малыша</b> 	Способствует более качественному удалению белковых и протеиновых пятен из волокон ткани, а также более эффективному вымыванию остатков моющего средства при полоскании.	Детское бельё.	не более 2 кг		не более 4 кг			не более 6 кг	
<b>Забота о здоровье</b>	Режим предназначен для максимально качественного удаления остатков моющего средства из волокон ткани.	Белье, которое непосредственно контактирует с кожей (пеленки, постельные принадлежности, рубашки и др.).	4 кг	5 кг	5,5 кг	6 кг	6,5 кг	7 кг	8 кг
<b>Пуховое одеяло</b>	Режим предназначен для стирки крупных предметов, с наполнителем.	Хлопковые постельные принадлежности: стеганные одеяла, подушки, диванные покрытия с наполнителем, за исключением деликатных вещей, шерсти, шелка и др.	1 большой предмет одежды или любая другая объемная вещь.						
<b>Спортивная одежда</b>	Цикл обеспечивает качественный уход за спортивной одеждой, предназначенной для занятий активными видами спорта.	Coolmax, Gore-tex, SympaTex, костюмы из флиса и синтетических тканей.	не более 2 кг						
<b>Деликатная</b>	Цикл обеспечивает бережную заботу за тонкими деликатными тканями.	Деликатные ткани, легко поддающиеся повреждениям (блузки, тюли и др.)	не более 2 кг			не более 3 кг			
<b>Шерсть</b>	Для стирки изделий из шерсти, трикотажа	Шерстяные и трикотажные вещи, предназначенные для машинной стирки (используйте специальные моющие средства для машинной стирки шерстяных вещей).	не более 1 кг		не более 2 кг				
<b>Быстро 30</b>	Быстрый цикл стирки небольшого количества слабозагрязненного белья.	Слабозагрязненные хлопковые и хлопчатобумажные ткани.	не более 2 кг						
<b>Интенсивно 60</b>	Обеспечивает высокие результаты стирки за 60 минут с меньшими энергозатратами.	Хлопковые и смешанные ткани. (Специальная программа стирки продолжительностью 60 минут для среднезагрязненного белья).	не более 2 кг						
<b>Полоскание+Отжим</b>	Предназначен для белья, которое необходимо прополоскать или прополоскать с добавлением кондиционера.	Обычные вещи, предназначенные для машинной стирки	4 кг	5 кг	5,5 кг	6 кг	6,5 кг	7 кг	8 кг



# Использование стиральной машины

## ■ Таблица режимов стирки и дополнительных опций для моделей

Режим	Температура стирки для моделей вместимостью		Примерное время стирки (в минутах)	Доступные опции						Максимальное значение скорости отжима (об/мин)					
	4 кг	7 кг		Предв. стирка	Без складок	Супер полоск.	Интенсивная	Режим таймера	Интеллект	Без отжима	Без слива	400	800	1000	1200
	5 - 5,5 кг 6 - 6,5 кг	8 кг													
Хлопок	95°C	95°C	231	●	●	●	●	●	●	●	●	●	●	●	●
	60°C	60°C	231	●	●	●	●	●	●	●	●	●	●	●	●
	40°C*	40°C*	230	●	●	●	●	●	●	●	●	●	●	●	●
	20°C	20°C	150	●	●	●	●	●	●	●	●	●	●	●	●
Хлопок макс.	холодн.	холодн.	105	●	●	●	●	●	●	●	●	●	●	●	●
	60°C*	60°C*	139	●	●	●	●	●	●	●	●	●	●	●	●
	40°C*	40°C*	139	●	●	●	●	●	●	●	●	●	●	●	●
	20°C	20°C	119	●	●	●	●	●	●	●	●	●	●	●	●
Повседневная стирка	холодн.	холодн.	119	●	●	●	●	●	●	●	●	●	●	●	●
	60°C	60°C	174	●	●	●	●	●	●	●	●	●	●	●	●
	40°C*	40°C*	172	●	●	●	●	●	●	●	●	●	●	●	●
	20°C	20°C	155	●	●	●	●	●	●	●	●	●	●	●	●
Смешанные ткани	холодн.	холодн.	84	●	●	●	●	●	●	●	●	●	●	●	●
	40°C*	40°C*	85	●	●	●	●	●	●	●	●	●	●	●	●
	20°C	20°C	75	●	●	●	●	●	●	●	●	●	●	●	●
	холодн.	холодн.	65	●	●	●	●	●	●	●	●	●	●	●	●
Одежда малыша	95°C	95°C	120	*	●	*	●	●	●	●	●	●	●	●	●
	60°C*	60°C*	110	*	●	*	●	●	●	●	●	●	●	●	●
	60°C	60°C	157	●	●	●	●	●	●	●	●	●	●	●	●
	40°C*	40°C*	155	●	●	●	●	●	●	●	●	●	●	●	●
Забота о здоровье	20°C	20°C	110	●	●	●	●	●	●	●	●	●	●	●	●
	холодн.	холодн.	109	●	●	●	●	●	●	●	●	●	●	●	●
	40°C*	40°C*	101	-	●	-	●	●	-	●	●	●	●	●	●
	20°C	20°C	93	-	●	-	●	●	-	●	●	●	●	●	●
Пуховое одеяло	холодн.	холодн.	93	-	●	-	●	●	-	●	●	●	●	●	●
	40°C*	40°C*	54	-	●	-	●	●	-	●	●	●	●	●	●
	20°C	20°C	46	-	●	-	●	●	-	●	●	●	●	●	●
	холодн.	холодн.	46	-	●	-	●	●	-	●	●	●	●	●	●
Деликатная	40°C	40°C	55	-	●	-	●	●	-	●	●	●	●	●	●
	20°C*	20°C*	47	-	●	-	●	●	-	●	●	●	●	●	●
	холодн.	холодн.	47	-	●	-	●	●	-	●	●	●	●	●	●
	40°C*	40°C*	37	-	●	-	●	●	-	●	●	●	●	●	●
Шерсть	20°C	20°C	36	-	●	-	●	●	-	●	●	●	●	●	●
	холодн.	холодн.	35	-	●	-	●	●	-	●	●	●	●	●	●
	40°C	40°C	38	●	●	-	●	●	-	●	●	●	●	●	●
	20°C*	20°C*	30	●	●	-	●	●	-	●	●	●	●	●	●
Быстро 30	холодн.	холодн.	30	●	●	-	●	●	-	●	●	●	●	●	●
	60°C*	60°C*	17	-	●	-	*	●	-	●	●	●	●	●	●
	40°C	40°C	17	-	●	-	*	●	-	●	●	●	●	●	●
	20°C	20°C	17	-	●	-	*	●	-	●	●	●	●	●	●
Интенсивно 60	холодн.	холодн.	17	-	●	-	*	●	-	●	●	●	●	●	●
	60°C*	60°C*	17	-	●	-	*	●	-	●	●	●	●	●	●
	40°C	40°C	17	-	●	-	*	●	-	●	●	●	●	●	●
	20°C	20°C	17	-	●	-	*	●	-	●	●	●	●	●	●
Полоскание + отжим	холодн.	холодн.	0:18	-	●	●	-	●	-	●	●	●	*	●	*
	холодн.	холодн.	0:13	-	●	-	-	●	-	●	-	●	*	●	*

\* Параметры, установленные по умолчанию.

● Параметры, которые можно выбрать.

- Невозможность установки параметров.

- Время стирки и температура воды могут отличаться от указанного в зависимости от количества загруженной одежды, давления воды, а также других условий.
- Время, отображаемое на дисплее, может сбрасываться в процессе стирки (макс. 60 мин.) в зависимости от времени нагрева воды до заданной температуры.
- При нарушении баланса или при запуске программы удаления пены время стирки может быть увеличено
- Установка программы **Хлопок 60°C** с опцией **Интенсивная** предназначена для проверки энергоэффективности в соответствии со стандартами IEC60456/EN60456 директива 92/75/ЕЭС.
  - Программы **Хлопок макс. 40°C + Интенсивная** (загрузка бака наполовину), **Хлопок макс. 60°C + Интенсивная** (загрузка бака наполовину), **Хлопок макс. 60°C + Интенсивная** (полная загрузка бака) используются при проведении тестов в соответствии со стандартом EN60456 текущая версия. Это наиболее эффективные программы с точки зрения энерго- и водопотребления для стирки хлопковых тканей.

## Использование стиральной машины

### ■ Внешний вид панели управления.



#### Кнопка: Питание



Кнопка **Питание** предназначена для включения и выключения стиральной машины.

Кроме того, эту кнопку можно использовать для отмены опции **Режим таймера**.

Если после включения питания, не происходит никаких действий (нажатия кнопок, выбора программ), то через 4 минуты происходит автоматическое выключение стиральной машины.

#### Кнопка: Старт/Пауза



Кнопка **Старт/Пауза** предназначена для начала стирки или ее приостановки.

Если стирка приостановлена более чем на 4 минуты, произойдет автоматическое выключение машины.

#### Переключатель: Режимы стирки

Машина поддерживает 13 режимов стирки в зависимости от типа ткани.

При включении питания стиральная машина автоматически переходит в режим ХЛОПОК.

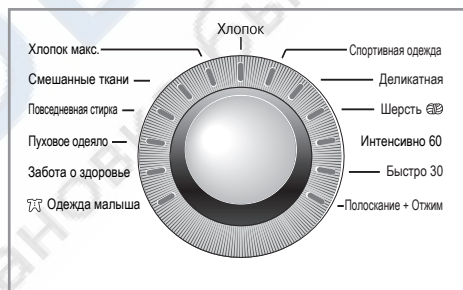

Светящийся индикатор на панели управления показывает, какой режим выбран.

# Использование стиральной машины

## ■ Опции

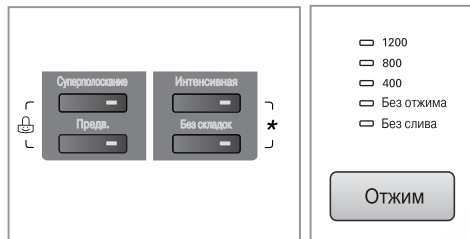

Для улучшения качества стирки и полоскания Вы можете использовать дополнительные опции, нажав на соответствующую им кнопку.

Доступность той или иной дополнительной опции зависит от выбранного режима стирки и температуры (см. раздел "Таблица режимов стирки и дополнительных опций").

При выборе некоторых режимов стирки рекомендуемые опции выставляются по умолчанию.

### Суперполоскание

Последний цикл полоскания (количество полосканий в зависимости от выбранного режима) заменяется на полоскание, которое производится в теплой воде (~40°), способствует полному растворению и вымыванию остатков моющего средства из волокон ткани.

### Предварительная стирка

- Это процесс предварительной стирки, осуществляемый за короткий промежуток времени перед основным циклом, идеально подходит для удаления загрязнений, требующих предварительной обработки (воротнички, манжеты рубашек и пр.).
- Моющее средство для предварительной стирки загружается в специальный отсек (см. раздел "Загрузка порошка и смягчителя ткани").

### Интенсивная

- В случае если одежда сильно загрязнена, воспользуйтесь опцией **Интенсивная** стирка. Время стирки и полоскания увеличится в соответствии с выбранной программой.
- Для использования данной опции нажмите кнопку этой опции один раз до начала программы стирки.

### Без складок

Данная опция позволяет избежать глубоких складок путем процесса разрыхления белья в конце стирки.

### Без отжима

- При выборе режима БЕЗ ОТЖИМА не происходит заключительного отжима.
- Машина завершает свою работу после финального слива воды.

### Без слива

- При выборе опции **Без слива** после последнего цикла полоскания машина не сливает воду и переходит в режим ожидания. Вещи, оставаясь в воде некоторое время, не сминаются. Вы можете выбрать опцию **Без слива** последовательным нажатием на кнопку **Отжим**.
- Чтобы отменить режим **Без слива**, нажмите на кнопку **Старт/Пауза** для включения отжима и завершения программы.

### Полоск.+Отжим

- Включите стиральную машину, нажав на кнопку **Питание**.
- Выберите режим **ПОЛОСК.+ОТЖИМ**, поворачивая программатор до тех пор, пока не загорится индикатор необходимого режима.
- Выберите параметры отжима и/или установите дополнительные опции для полоскания.
- Для запуска программы нажмите кнопку **Старт/Пауза**.

### Полоск. без отжима

- При необходимости только полоскания, в режиме **ПОЛОСК.+ОТЖИМ** следует выбрать опцию **Без отжима**.
- Для запуска программы нажмите кнопку **Старт/Пауза**.

## Использование стиральной машины

### ■ Режим таймера



**Пример:** Вы хотите начать стирку в 20.00 ч. вечера, но Вам необходимо, чтобы стирка закончилась в 7.00 ч. утра. Разница между предполагаемым началом стирки и временем ее окончания составляет 11 часов. Выбираем нужную программу и выставляем таймер на 11 часов, после нажатия кнопки **Старт/Пауза**, начнется обратный отсчет времени. На режимах ХЛОПОК, ХЛОПОК МАКС., ПОВСЕДНЕВНАЯ СТИРКА, СМЕШАННЫЕ ТКАНИ, ОДЕЖДА МАЛЫША и ЗАБОТА О ЗДОРОВЬЕ после установки времени, машина определит количество загруженного белья (функция "Интеллект", см. раздел "Описание показаний на дисплее").

1. Нажмите кнопку **Питание**.
2. Выберите необходимый режим стирки и опции, если необходимо.
3. Нажмите кнопку **Режим таймера** и установите желаемое время окончания стирки.
4. Нажмите кнопку **Старт/Пауза** (символ "•" начнет мигать).
5. После нажатия кнопки **Режим таймера** на дисплее будет показано время 3:00. Максимально допустимое значение таймера 19 часов, минимально допустимое – 3 часа.
6. Каждое последующее нажатие кнопки **Режим таймера** увеличивает значение таймера на один час.
7. Для отмены режима таймера нажмите кнопку **Питание**.
8. В зависимости от условий подачи воды и ее температуры реальное время окончания стирки может отличаться от заданного значения таймера.

### ❗ ЗАМЕЧАНИЕ

Значение таймера – это планируемое время окончания стирки или выбранного этапа (стирка, полоскание, отжим).

### ■ Температура воды

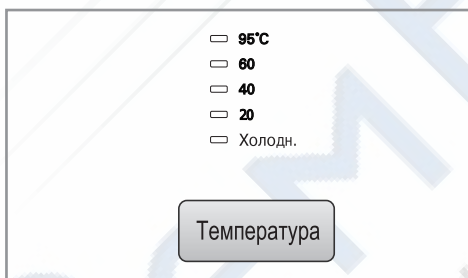

- Кнопка **Температура** предназначена для выбора температуры воды.  
– **Холодная (без нагрева)**  
– **20°C / 40°C / 60°C / 95°C.**

- Индикаторы на панели управления показывают выбранную температуру воды.

### ❗ ЗАМЕЧАНИЕ

Допустимые значения температуры воды в зависимости от выбранного режима стирки подробно приведены в разделе "Таблица режимов стирки и дополнительных опций".

## Использование стиральной машины

### ■ Блокировка от детей

Эта функция предназначена для блокирования всех кнопок, кроме кнопки «ПИТАНИЕ» во избежание случайного изменения программы стирки детьми.

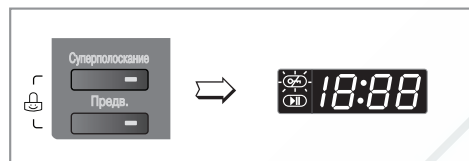

Режим блокировки от детей может быть включен только в процессе стирки. По окончании стирки функция **Блокировка от детей** остается активной. При следующем запуске необходимо сначала деактивировать блокировку кнопок, выполнив те же действия, как и при активации.

### ■ Звуковой сигнал

Функция **Звуковой сигнал** включается и выключается в любой момент после начала цикла стирки.

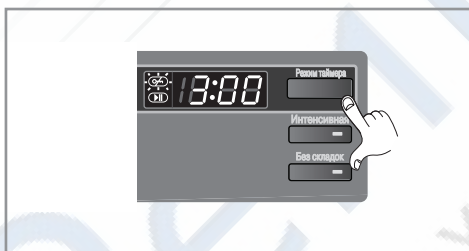

Режим блокировки от детей включается одновременным нажатием и удержанием в течение трех секунд двух кнопок, обозначенных символом «🔒».

Когда установлена блокировка от детей, заблокированы все кнопки, кроме кнопки «ПИТАНИЕ».

Для выхода из режима блокировки повторно одновременно нажмите и удерживайте кнопки, обозначенные символом «🔒» (около 3 сек.).

При необходимости изменения режима работы в режиме блокировки от детей выполните следующие действия:

- Одновременно нажмите соответствующие кнопки, обозначенные символом «🔒», и удерживайте около трех секунд.
- Нажмите кнопку **Старт/Пауза**.
- Выберите нужный режим работы и повторно нажмите кнопку **Старт/Пауза**.

Нажмите и удерживайте около трех секунд кнопку **Режим таймера** и **Без складок**.

После выключения настройки звукового сигнала сохраняются.

### 📌 ЗАМЕЧАНИЕ

Если Вы хотите деактивировать функцию **Звуковой сигнал** повторите эту процедуру.



## Использование стиральной машины

### ■ Очистка барабана

Режим **Очистка барабана** предназначен для поддержания гигиенической чистоты внутренних частей стиральной машины. Специально разработанный цикл способствует удалению нерастворимых частиц (песок, волокна ткани и прочее), оседающих на поверхности пластикового бака и барабана после стирки. Регулярное использование цикла Очистка барабана предотвращает появление неприятных запахов, гарантируя свежесть и чистоту Вашей одежды.

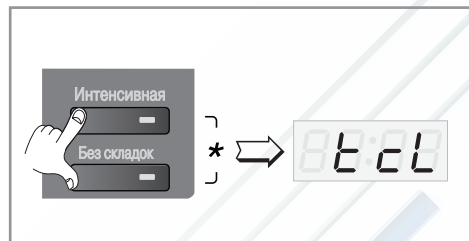

1. Достаньте всю одежду из стиральной машины и закройте дверцу.
2. Нажмите кнопку **Питание**.
3. Одновременно нажмите и удерживайте в течение 3 секунд кнопки, обозначенные символом “-★-”, до появления на дисплее надписи “t c L” (“Очистка барабана”).
4. Нажмите кнопку **Старт/Пауза** для запуска режима.
5. После завершения Очистки барабана (примерное время цикла 1 час 30 мин.) оставьте дверцу открытой для просушки всех внутренних частей.

#### Описание цикла:

1. Основная очистка:  
вращение барабана 50 - 150 об./мин.;  
температура 60°C.
2. Полоскание: 2 раза.
3. Отжим.

### ⓘ ЗАМЕЧАНИЕ

Не используйте какие-либо чистящие средства (в том числе для удаления накипи) или стиральный порошок при запуске данного режима. Возможно чрезмерное образование пены, что может привести к протечке стиральной машины.

### ■ Только слив воды

Если по каким-либо причинам, Вы остановили стирку (или выключили стиральную машину) и Вам необходимо слить воду, то выполните следующие действия:

1. Включить стиральную машину, нажав на кнопку **Питание**.
2. Нажмите на кнопку **Отжим**.  
Выберите опцию БЕЗ ОТЖИМА.
3. Нажмите кнопку **Старт/Пауза**.
4. После слива воды, стиральная машина выключится автоматически.

## Использование стиральной машины

### ■ Описание показаний на дисплее

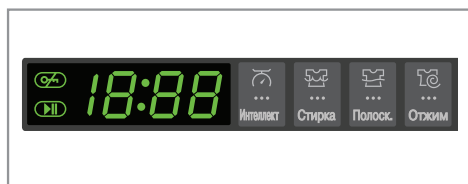

#### Интеллект



При запуске режимов стирки ХЛОПОК, ХЛОПОК МАКС, ПОВСЕДНЕВНАЯ СТИРКА, СМЕШАННЫЕ ТКАНИ, ОДЕЖДА МАЛЫША и ЗАБОТА О ЗДОРОВЬЕ на дисплее мигает надпись **Интеллект** и, вместо времени, высвечиваются прочерки “ — — ”, барабан медленно вращается в течении нескольких секунд. Общее время стирки высвечивается на дисплее после остановки барабана.

На данном этапе машина определяет количество загруженного белья и оптимальное время стирки в соответствии с выбранным режимом. Это позволяет рационально расходовать время и электроэнергию при загрузке меньшего количества белья, добиваясь при этом высоких результатов стирки.

#### Завершение стирки

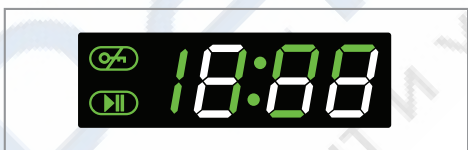

При завершении процесса стирки на дисплее отображается надпись “End”. Происходит автоматическое отключение стиральной машины.

На панели управления находится дисплей, который отображает информацию о процессе стирки и состоянии стиральной машины.

#### Блокировка от детей

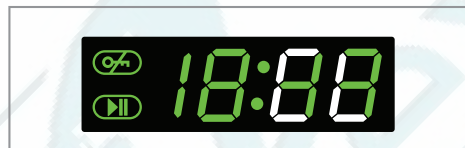

При включенном режиме блокировки от детей на дисплее отображаются буквы “L L”.

#### Очистка барабана

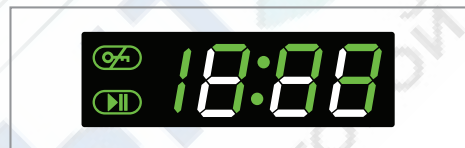

При включенном режиме Очистка барабана на дисплее отображаются буквы “L L”.

#### Дверь заперта

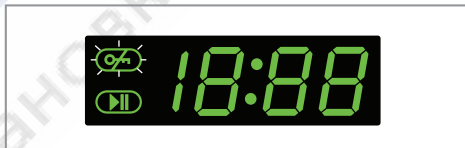

Если дверца стиральной машины заперта, на дисплее высвечивается значок (🔒).

Для того, чтобы открыть дверцу, необходимо нажать кнопку **Старт/пауза**, и машина остановит работу. Перед тем как открыть дверь, убедитесь, что машина слила воду. Дверцу можно будет открыть через некоторое время.

## Загрузка порошка



### ■ Загрузка порошка и смягчителя ткани

#### ► Выдвижной ящик

Для моделей с загрузкой:

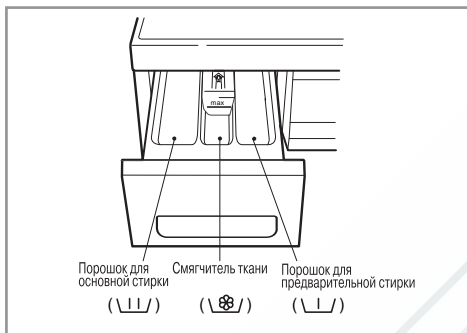
4 кг; 5 кг; 5,5 кг ; 6,5 кг; 6 кг.



- Только основная стирка → 
- Предварительная + основная стирка →  . 

Для моделей с загрузкой:

7 кг; 8 кг.

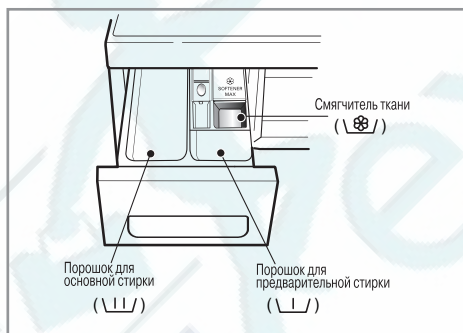

#### ⚠ ПРЕДУПРЕЖДЕНИЕ

Храните все стиральные порошки и другие средства для стирки в недоступном для детей месте. Возможно отравление! Излишнее количество стирального порошка, отбеливателя или кондиционера для белья может привести к протечкам воды. Используйте количество стирального средства только в соответствии с рекомендациями производителя.

#### ► Загрузка смягчителя ткани

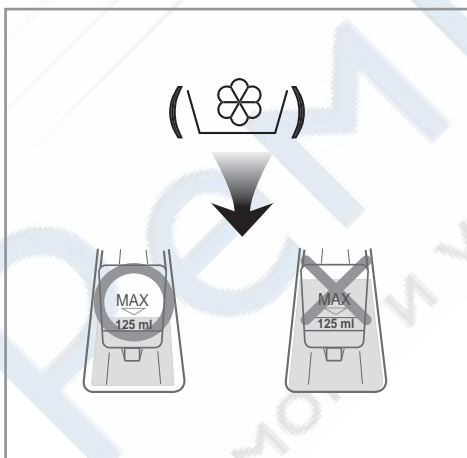

- Не заливайте смягчитель ткани выше линии максимальной загрузки. Переполнение ящика может привести к преждевременному выбросу смягчителя в воду. Он может оставить пятна на одежде.
- Не оставляйте смягчитель в контейнере на период более двух дней, так как он может затвердеть.
- Смягчитель будет автоматически добавлен в воду на последнем этапе полоскания.
- Не выдвигайте ящик во время подачи воды.
- Не наливайте в контейнер растворители (бензин и т.п.).

#### 📌 ЗАМЕЧАНИЕ

Не наносите смягчитель ткани прямо на одежду.

## Загрузка порошка

### ► Нормы загрузки порошка

- Количество необходимого стирального порошка определяется согласно инструкции его производителя.
- При использовании слишком большого количества моющего средства образуется много пены, что ухудшает результат стирки и создает дополнительную нагрузку на двигатель, что может вызвать сбой в работе.
- Если образуется слишком много пены, необходимо уменьшить количество моющего вещества!
- Используйте только стиральный порошок, предназначенный для автоматических стиральных машин с фронтальной загрузкой.
- Количество необходимого для стирки порошка может изменяться в зависимости от температуры воды, жесткости воды, размера и степени загрязненности одежды. Для достижения наилучших результатов избегайте образования большого количества пены.
- Жидкое моющее средство можно использовать, только используя программу без предварительной стирки, залив через лоток для порошка или непосредственно в барабан стиральной машины (читайте инструкцию по применению на упаковке жидкого средства). Некоторые производители порошков в комплект вкладывают специальные контейнеры, в которые заливается жидкое средство и помещается внутрь барабана вместе с бельем.

### ❶ ЗАМЕЧАНИЕ

- Полная загрузка: в соответствии с рекомендациями производителя.
  - Неполная загрузка: 3/4 от рекомендуемого количества.
  - Минимальная загрузка: 1/2 от количества при полной загрузке.
- Стиральный порошок сбрасывается в воду на начальном этапе стирки.

### ► Смягчитель воды

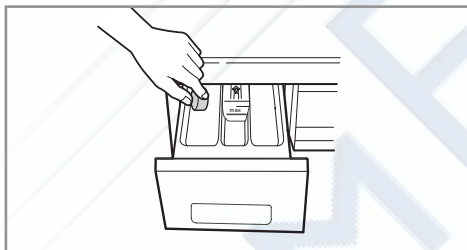

- При использовании смягчителя воды нейтрализуются соли жесткости, предотвращая образование известкового налета на деталях стиральной машины и белье. Сначала добавьте моющее средство, затем смягчитель воды.
- Количество моющего средства используйте как при стирке в мягкой воде.

## Обслуживание

### ⚠ ВНИМАНИЕ

- Во избежание поражения электричеством перед чисткой стиральной машины всегда отсоединяйте шнур питания от электрической розетки.
- Закройте вентиль, если вы предполагаете не пользоваться стиральной машиной некоторое время (например, во время отпуска), особенно если в непосредственной близости в полу нет открытого стока (желоба) для воды.

### ■ Фильтр поступающей воды

- Мигающие символы “*IE*” (“Нет подачи воды”) или индикаторы **Предв.** и **Без складок** на панели управления означают, что вода не поступает в стиральную машину.
- Если вода слишком жесткая или содержит известковый осадок, фильтр поступающей воды может засориться. Поэтому рекомендуется время от времени его чистить.

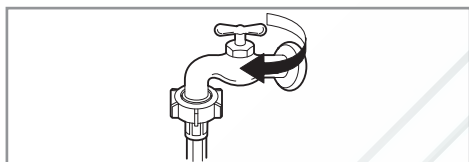

1. Перекройте поступление воды.

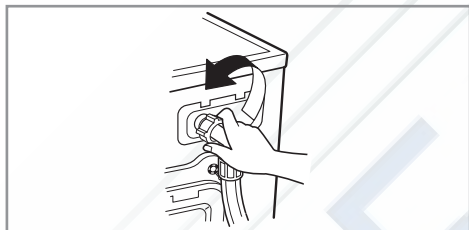

2. Отсоедините водозаборный шланг от стиральной машины.

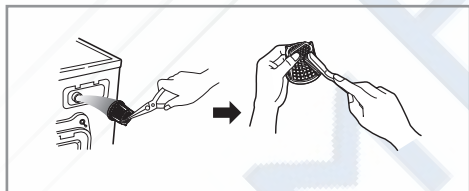

3. Прочистите фильтр щеткой с жесткой щетиной.

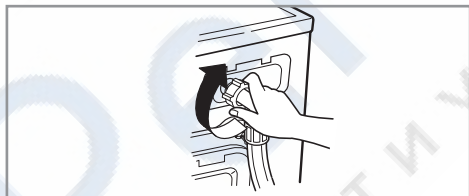

4. Подсоедините и закрепите водозаборный шланг.

### 📌 ЗАМЕЧАНИЕ

После подключения водозаборного шланга, проверьте его на утечку воды и при необходимости затяните соединения шланга.



## Обслуживание

### ■ Фильтр дренажного насоса

Дренажный фильтр задерживает нитки и мелкие предметы, которые могли остаться в одежде. В целях обеспечения бесперебойной работы стиральной машины регулярно проверяйте состояние этого фильтра.

#### ⚠ ПРЕДУПРЕЖДЕНИЕ

Перед тем, как открывать фильтр дренажного насоса, слейте остатки воды при помощи малого дренажного шланга. Будьте осторожны, вода может быть горячей!

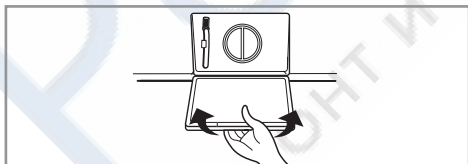
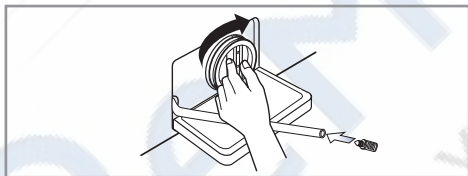
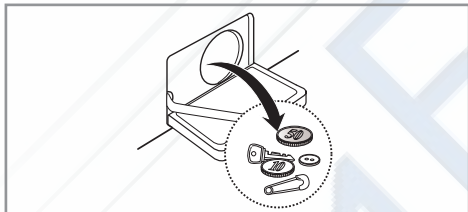
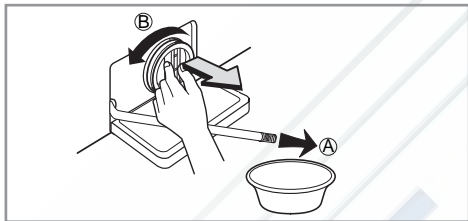
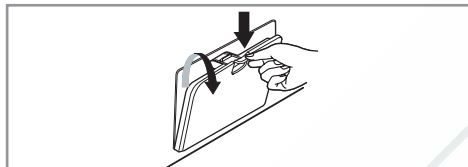

1. Откройте дверцу на нижней панели стиральной машины.

2. Освободите дренажный шланг, вытянув его на всю длину. (A) Выньте заглушку малого дренажного шланга и дайте воде стечь в любую подходящую емкость.

3. (B) Осторожно отвинтите крышку дренажного насоса. Извлеките из дренажного насоса все посторонние предметы и ворс, промойте его изнутри.

4. После очистки вставьте фильтр на место и, повернув его по часовой стрелке, плотно затяните. Закройте дренажный шланг заглушкой и верните в исходное положение.

5. Закройте дверцу на нижней панели.

## Обслуживание

### ■ Выдвижной ящик

С течением времени стиральный порошок и смягчитель ткани образуют осадок в выдвижном ящике. Необходимо периодически промывать выдвижной ящик струей воды.

При необходимости ящик можно вынуть из машины целиком. Для этого следует нажать на стопорную защелку и выдвинуть ящик.

Для облегчения чистки верхнюю часть контейнера для смягчителя ткани можно снять.

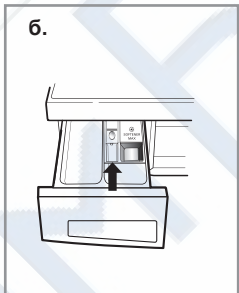
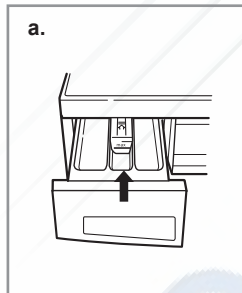
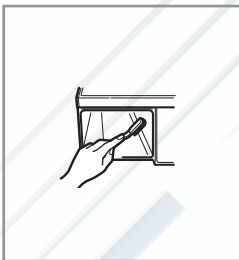
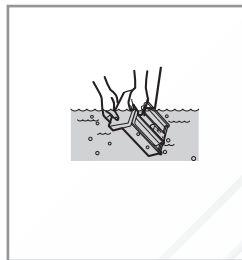
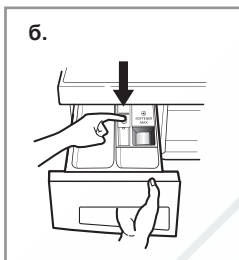
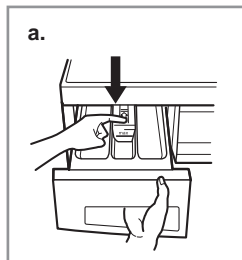

1. Нажав на стопорную защелку, извлеките выдвижной ящик из стиральной машины.

а. Для моделей с загрузкой:  
4 кг; 5 кг; 5,5 кг; 6,5 кг; 6 кг.

б. Для моделей с загрузкой:  
7 кг; 8 кг.

2. Тщательно промойте его в воде.

3. При помощи щетки очистите отсек для выдвижного ящика.

4. Вставьте выдвижной ящик в отсек и задвиньте его до упора. После окончания чистки включите стиральную машину в режиме полоскания.

а. Для моделей с загрузкой:  
4 кг; 5 кг; 5,5 кг; 6,5 кг; 6 кг.

б. Для моделей с загрузкой:  
7 кг; 8 кг.

### ■ Условия хранения

- в помещении не должно быть агрессивных примесей (паров кислот, щелочей)
- в отапливаемых помещениях при температуре воздуха от +5 до +40°C и относительной влажности воздуха не более 80%, при +25°C.
- в неотапливаемых помещениях при температуре воздуха от -20°C до +40°C и относительной влажности воздуха не более 80%, при +25°C
- хранение машин в упаковке путем складирования друг на друга в вертикальном положении, но не более 4х ярусов. При необходимости хранения свыше 4х ярусов использовать стеллажи.

## Обслуживание

### ■ Уход за машиной зимой

Если стиральная машина находится в условиях, где возможно замерзание воды, для предотвращения повреждения машины выполните следующие действия:

- Закройте кран подачи воды.
- Убедитесь, что в барабане не осталось никаких предметов.
- Выберите режим отжима на максимальной скорости и дайте ему закончить весь цикл, чтобы слить всю воду.
- Отсоедините шланги подачи воды и дренажный шланг, слейте из них всю воду.
- Слейте остатки воды из дренажного насоса (см. раздел "Обслуживание").
- Отключите шнур питания от электрической розетки, высушите барабан и откройте дверцу.
- Выньте выдвигной ящик. Слейте остатки воды из его отделений и полностью его высушите. Поставьте ящик на место.
- Оставьте стиральную машину в вертикальном положении.
- По окончании хранения включите машину и дайте ей выполнить полный цикл стирки с использованием стирального порошка. При этом не закладывайте в машину одежду.

### ■ Чистка стиральной машины

#### Чистка внутренних частей

- Включите машину и дайте ей полностью выполнить программу стирки с использованием горячей воды (Хлопок 60° C). При необходимости повторите цикл. Если машина имеет функцию "Очистка барабана" (см. раздел "Очистка барабана"), то воспользуйтесь этой функцией.
- После каждой стирки, по возможности, просушивайте барабан стиральной машины, немного приоткрыв дверцу. Регулярно протирайте мягкой сухой тканью резиновый уплотнитель и стекло двери с внутренней стороны.

#### ❗ ЗАМЕЧАНИЕ

Повреждения или поломки деталей стиральной машины вследствие несоблюдения данных рекомендаций не подлежат гарантийному ремонту.

### ■ Барабан стиральной машины

- Если в Вашем районе поступающая вода имеет большое количество примесей, рекомендуется использование фильтров для очистки воды, которые устанавливаются на основную магистраль трубопровода.
- Хотя барабан стиральной машины изготавливается из нержавеющей стали, пятнышки ржавчины могут быть вызваны маленькими металлическими деталями (скрепками для бумаги, булавками), застрявшими в барабане.
- Не реже, чем раз в полгода, барабан стиральной машины должен очищаться (см. раздел "Очистка барабана"), воспользуйтесь этой функцией.
- Никогда не используйте губки из стальной проволоки.
- Использование различного рода средств для удаления накипи может привести к помутнению или изменению цвета стали, а так же к повреждению узлов стиральной машины.

#### Чистка внешних частей

- Правильный уход за стиральной машиной позволит продлить срок ее службы.
- Внешние части стиральной машины следует протирать слегка влажной тканью с нейтральным моющим средством, не содержащим абразивных частиц. После влажной чистки протрите машину чистой тканью и дайте ей высохнуть.

#### ❗ ЗАМЕЧАНИЕ

Не протирайте машину этиловым спиртом, растворителями, хлорсодержащими средствами и другими подобными веществами.

## Устранение неполадок

Данная стиральная машина оборудована системой самодиагностики, которая позволяет обнаружить неполадки на начальной стадии и предпринять соответствующие меры. Если стиральная машина функционирует неправильно или не работает вообще, проверьте следующие моменты, прежде чем обращаться в сервисную службу.

### ■ Диагностика проблемы

Симптом	Возможная причина	Решение
Дребезжание или звон	В барабан или в насос попали посторонние предметы, например, монетки.	Остановите стиральную машину и проверьте барабан и сливной фильтр. Если при повторном включении стиральной машины шум не прекратится, обратитесь в сервисную службу.
Стук	Несбалансированное белье может вызвать постукивание. Как правило, это не свидетельствует о неполадках.	Если звук не прекращается, возможно, нарушен баланс в барабане стиральной машины. Остановите стирку и переложите белье равномерно.
Сильная вибрация	Не все транспортировочные болты и части упаковки удалены.  Стиральная машина стоит неустойчиво или не по уровню.  Белье в барабане стиральной машины распределено неравномерно.	Если транспортировочные болты не были удалены при установке, следуйте инструкции по удалению транспортировочных болтов в разделе "Установка".  Покрытие пола должно быть ровным. Установите стиральную машину по уровню. Убедитесь в отсутствии посторонних предметов, пыли и мусора под ножками стиральной машины. Протрите ножки от пыли и грязи. *Рекомендация: использовать специальные резиновые подкладки под ножки, если стиральная машина установлена на деревянном или кафельном полу.  Если белье распределено в барабане стиральной машины неравномерно, остановите стирку и переложите белье.
Стиральная машина не выходит на отжим	Дисбаланс белья.	Откройте машину, разложите белье и повторно запустите операцию "Отжим". *Рекомендация: при стирке одного большого предмета, добавлять несколько маленьких.
Чрезмерное образование пены	Возможно засыпано слишком много порошка или порошок неподходящего типа.	Необходимо использовать моющее средство для автоматических стиральных машин. Используйте соответствующее количество порошка в зависимости от его концентрации (руководствуясь инструкциями его производителя). При образовании пены попробуйте использовать меньшее количества моющего средства. Если пена все еще образуется, то продолжайте уменьшать количество моющего средства.

## Устранение неполадок

Симптом	Возможная причина	Решение
Протечки воды	<p>Соединение шланга с краном или со стиральной машиной ослабло.</p> <p>Вода протекает через дверцу люка.</p> <p>Вода протекает через лоток загрузки порошка.</p>	<p>Проверьте и при необходимости затяните соединения шлангов.</p> <p>Проверьте внешнюю кромку манжеты, прилегающую к стеклу двери, на наличие механических повреждений, либо деформаций, удалите налет ворса и моющего средства.</p> <p>Проверьте внутреннюю часть стекла, прилегающую к манжете стиральной машины, удалите налет ворса и моющего средства.</p> <p>Проверьте и при необходимости прочистите отверстие для прохождения мыльного раствора внизу распределителя порошка (чаще всего происходит из-за большого количества порошка, добавляемого во время стирки).</p> <p>Проверьте и при необходимости прочистите отверстия для подачи воды в лоток для загрузки порошка (находятся сверху внутри распределителя порошка). Смотрите раздел "Обслуживание/Выдвижной ящик".</p>
Вода не поступает в машину или поступает слишком медленно	<p>Поступление воды не достаточно для работы стиральной машины.</p> <p>Кран подачи воды открыт не полностью.</p> <p>Водозаборный шланг сдавлен.</p> <p>Засорена сетка фильтра клапана подачи воды.</p> <p>Неправильное подсоединение шланга подачи воды (перекос прокладки и частичное перекрытие входного отверстия).</p>	<p>Попробуйте подключиться к другому крану.</p> <p>Откройте кран полностью.</p> <p>Распрямите шланг.</p> <p>Прочистите сетку клапана подачи воды.</p> <p>Проверьте правильность подсоединения шланга подачи воды. Вызовите водопроводчика и проверьте величину давления в кране.</p>
Стиральная машина не включается	<p>Шнур питания не подсоединен к электрической розетке или соединение ослабло.</p> <p>Сгорели пробки на распределительном щитке, сработал автоматический прерыватель или произошел сбой в подаче электроэнергии.</p>	<p>Плотно подсоедините штепсельную вилку к электрической розетке.</p> <p>Включите автоматический прерыватель или замените пробки на распределительном щитке. Не устанавливайте предохранитель с большим порогом срабатывания. Если причина срабатывания предохранителя – перегрузка цепи, вызовите квалифицированного электрика.</p>









## Устранение неполадок

Симптом	Возможная причина	Решение
Барабан не вращается	Выбран режим "Шерсть".	Программа "Шерсть" – специальный режим стирки, который гарантирует максимально бережное отношение к шерстяным и деликатным вещам. Вращение барабана происходит в режиме покачивания (2 сек. качание/90 сек. пауза).
Плохо закрывается дверь	Перекос запорного крючка двери относительно замка (замочной скважины), он может находиться ниже упомянутого отверстия. Как правило причиной перекоса двери может служить облокачивание на дверцу стиральной машины во время загрузки/выгрузки белья, либо вывешивания белья после стирки на дверцу.	Проверьте наличие перекоса запорного крючка относительно замка (замочной скважины). При наличии перекоса потребуется регулировка петли мастером.
Дверца не открывается		В целях безопасности во время работы машины дверца блокируется. Подождите две-три минуты перед тем, как открывать дверцу, чтобы дать время запирающему механизму ее разблокировать.
Преждевременный слив кондиционера	Излишнее количество кондиционера может привести к преждевременному сливу его в барабан.	Соблюдайте рекомендации производителя по использованию кондиционера для белья. Не заполняйте отсек выше линии максимальной загрузки. Аккуратно закройте выдвижной ящик. Не открывайте выдвижной ящик в процессе работы стиральной машины.
Отсутствует звуковой сигнал	Отключен звуковой сигнал.	Включите звуковой сигнал на панели управления, путем нажатия указанной в инструкции комбинации клавиш.
Вода не стекает из стиральной машины или стекает слишком медленно	Дренажный шланг сдавлен или засорен. Фильтр дренажного насоса засорен.	Прочистите и распрямите дренажный шланг. Прочистите фильтр дренажного насоса.
Изменение времени стирки	<ul style="list-style-type: none"> <li>• Время стирки и температура воды могут отличаться от указанного в зависимости от количества загруженной одежды, давления воды, а также других условий.</li> <li>• Время, отображаемое на дисплее, может сбрасываться в процессе стирки (макс. 60 мин.) в зависимости от времени нагрева воды до заданной температуры.</li> <li>• При нарушении баланса или при запуске программы удаления пены время стирки может быть увеличено (макс. 45 мин.).</li> </ul>	

## Устранение неполадок

### ■ Сообщение об ошибке

Код ошибки	Возможная причина	Решение
 ("Нет подачи воды")	Поступление воды недостаточно для работы машины. Кран подачи воды открыт не полностью. Водозаборный шланг сжат. Фильтр поступающей воды засорился.	Попробуйте подключиться к другому крану. Откройте кран полностью. Распрямите шланг. Прочистите впускной фильтр.
 ("Нет слива воды")	Дренажный шланг сжат или засорен. Фильтр дренажного насоса засорен.	Прочистите и распрямите дренажный шланг. Прочистите фильтр дренажного насоса.
 ("Нет отжима")	Загружено слишком мало белья. Загруженное белье распределено неравномерно. Стиральная машина оборудована системой контроля баланса в барабане. При стирке тяжелых предметов, например, ковров или халатов, эта система может остановить вращение барабана.	Добавьте 1–2 похожих предмета для выравнивания загрузки в барабане. Переложите белье, чтобы обеспечить равномерное вращение. Если белье слишком мокрое по окончании отжима, добавьте маленькие предметы, чтобы выровнять загрузку белья в барабане, и повторите процесс отжима.
	Дверца не закрыта.	Убедитесь в отсутствии попадания белья между уплотнителем и дверью и закройте дверь снова, приложив большее усилие. Если символы не исчезли, обратитесь в службу поддержки клиентов LG.
	Надпись " tE " появляется при неполадках в температурном датчике воды.	Отключите машину от электрической сети. Обратитесь в службу поддержки клиентов LG по бесплатным телефонным линиям (см. последнюю страницу).
	Надпись " fE " появляется при переполнении машины водой из-за неисправного клапана.	Закройте кран подачи воды. Отключите машину от электрической сети.
	Надпись " pE " появляется при неполадках в датчике уровня воды.	Обратитесь в службу поддержки клиентов LG по бесплатным телефонным линиям (см. последнюю страницу).
	Перегрузка электродвигателя.	
	Включена блокировка от детей (см. раздел "Блокировка от детей").	

## Устранение неполадок

### ❗ ЗАМЕЧАНИЕ

Функция "Мобильная диагностика" доступна только для товаров с маркой "Smart Diagnosis™". "Мобильная Диагностика" может не работать при использовании стационарных телефонов, или в случае, если мобильный телефон имеет функцию подавления электрических шумов.

### ■ Применение SMART DIAGNOSIS™ (мобильная диагностика).

- Используйте данную функцию только по рекомендации Центра поддержки клиентов. Звук, сопровождающий передачу данных для Сервисного центра, схож со звуком работы факса.
- Функция SMART DIAGNOSIS™ (мобильная диагностика) не может быть использована, если стиральная машина не подключена к сети. В данном случае устранение неполадок необходимо осуществить без использования SMART DIAGNOSIS™ (мобильная диагностика).

В случае возникновения неполадок в Вашей стиральной машине, позвоните в Центр поддержки клиентов и внимательно следуйте инструкциям специалиста в правильной последовательности.

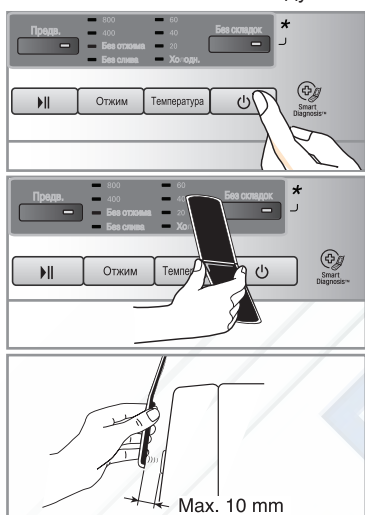

1. Нажмите кнопку **Питание**. Не нажимайте никаких других кнопок и не используйте переключатель режимов стирки.
2. Следуя инструкциям оператора, поднесите микрофон (разговорный динамик) телефона как можно ближе к кнопке **Питание**.
3. Нажмите и удерживайте кнопку **Температура** в течение 3 секунд, удерживая телефон динамиком у кнопки **Питание**.

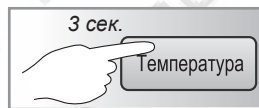
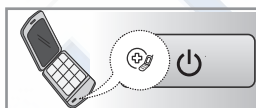

4. Удерживайте телефон в данной позиции, пока не завершится передача данных. Процесс займет около 6-ти секунд, на дисплее стиральной машины будет идти обратный отсчет времени. Когда отсчет времени закончится, на дисплее отобразится надпись "**End**". Продолжите разговор с оператором.
  - Для большей точности результатов, старайтесь не перемещать телефон в момент передачи звуковых сигналов.
  - Вас могут попросить повторить процесс передачи данных, если оператор центра поддержки сочтет полученные результаты искаженными или неполными.
  - Нажатие кнопки **Питание** остановит процесс передачи данных и завершит работу SMART DIAGNOSIS™.
5. Как только отсчет закончится, и передача звуковых сигналов завершится, Вы можете продолжить разговор с оператором, который поможет Вам направить полученную информацию на анализ в технический центр.
  - Функция Smart Diagnosis предназначена для помощи при устранении неполадок, но не является заменой традиционному способу - звонку в Сервисный центр. Эффективность работы данной функции зависит от ряда факторов, таких как: прием сотового телефона, наличие внешних шумов, акустика комнаты.

В связи с этим, LG не может гарантировать, что Smart Diagnosis сможет эффективно диагностировать любую неисправность.

## Для заметок



## Для заметок





## Условия гарантии

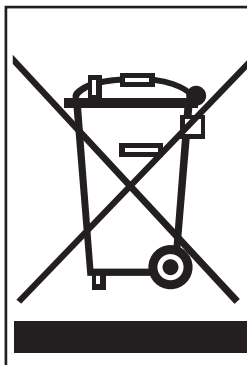

### Утилизация старого оборудования

1. Электрические и электронные устройства должны утилизироваться не вместе с бытовым мусором, а через специальные места, указанные правительственными или местными органами власти.
2. Правильная утилизация старого оборудования поможет предотвратить потенциально вредное воздействие на окружающую среду и здоровье человека.
3. Для получения более подробных сведений о порядке утилизации старого оборудования обратитесь в администрацию города, службу, занимающуюся утилизацией, или в магазин, где был приобретен прибор.

### ВНИМАНИЕ

При утилизации прибора обрежьте провод питания, уничтожьте штепсельную вилку, и сломайте замок двери, чтобы дети не могли случайно запереться внутри.

### Гарантия не распространяется:

- На визиты службы ремонта для обучения пользованию прибором.
- В случае использования любого другого напряжения, кроме рекомендованного для машины.
- В случае повреждения прибора в результате несчастного случая или стихийного бедствия.
- В случае повреждения прибора в результате неправильной эксплуатации, не предусмотренной правилами инструкции.
- В случае использования прибора до ознакомления с инструкцией или, если детали, входящие в комплект, заменяются.
- В случае повреждения прибора из-за домашних животных или крыс, тараканов и т. д.
- В случае появления обычных для прибора шумов и вибраций: звук сливающейся воды, звук при отжиме, предупредительные сигналы.
- Гарантия не подразумевает установки прибора, присоединения шлангов.
- Гарантия не включает обслуживание, рекомендованное в инструкции.
- Производитель не обязуется удалять из машины, дренажного насоса и фильтра инородные объекты, например: песок, гвозди, шурупы, косточки от бюстгалтера и т. д.).
- Производитель не обязуется заменять пробки или менять электропроводку в доме, проводить сантехническое обслуживание.
- Производитель не обязуется исправлять последствия некавалифицированного ремонта.
- Производитель не обязуется возмещать ущерб личному имуществу, прямой или косвенной причиной которого послужила возможная неисправность прибора.
- В тех случаях, когда товар используется в коммерческих целях (например, места общественного пользования, такие как: гостиница, обучающий центр, сдаваемый внаем дом).



(IPX4)



Информацию по сертификации наших приборов, данные о номере сертификата и сроке его действия, вы можете получить в Службе поддержки клиентов LG по бесплатным телефонам.

Изготовитель: ООО "ЛГ Электроникс РУС".  
Россия, 143160, Московская обл., Рузский р-н,  
с.п. Дороховское, 86 км Минского шоссе, д. 9.

Дата изготовления указана на этикетке, расположенной за дверцей стиральной машины над барабаном.  
Формат даты: мм/гггг.

8-800-200-7676  
8-820-0071-1111  
8-0200-201  
8-80008-081  
800-9990  
00-800-0071-0005  
0-800-303-000  
8-800-120-2222  
0-8000-805-8050  
8-8000-805-805  
2255

РОССИЯ  
БЕЛАРУСЬ  
ЛАТВИЯ  
ЛИТВА  
ЭСТОНИЯ  
МОЛДОВА  
УКРАИНА  
УЗБЕКИСТАН  
КЫРГЫЗСТАН  
КАЗАХСТАН  
(с мобильного GSM)

Служба Поддержки Клиентов LG